

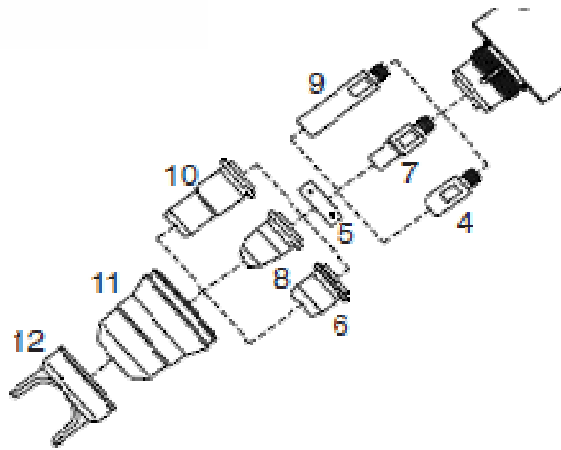

FABRICATION EUROPEENNE sur MACHINE HAUTE DÉFINITION

BODI 2018 - F5



GYS

MT25K - 35K - 45

N°	Code	GYS	Description	C
1 *	S09600		Corps de torche - MT25K-35K	1
1 *	S09602		Corps de torche - MT45	1
2 *	S09605		Kit poignée + gâchette	1
3 *	S0730120		Gâchette	1
4	S52536	040168	Electrode	10
5	S60028	040175	Diffuseur Isolant - MT25K-35K-45	2
8	S5131606	040151	Tuyère Ø 0,6 - MT25K	10
5	S5131606	040212	Tuyère Ø 0,8 - MT35K-45	10
	S60389K	040182	Buse extérieure 2 Trous - MT25K	4
11	S60389K4	040229	Buse extérieure 4 Trous - MT35K	4
	S60389K1	040236	Buse extérieure 1 Trou - MT45	4
12 *	S60431		Patin 2 pieds	
	S51823	040199	Valise Kit Compas Complet + chariot	1

FIGURE 1 - MANUEL & AUTO MT-125 - AT-125

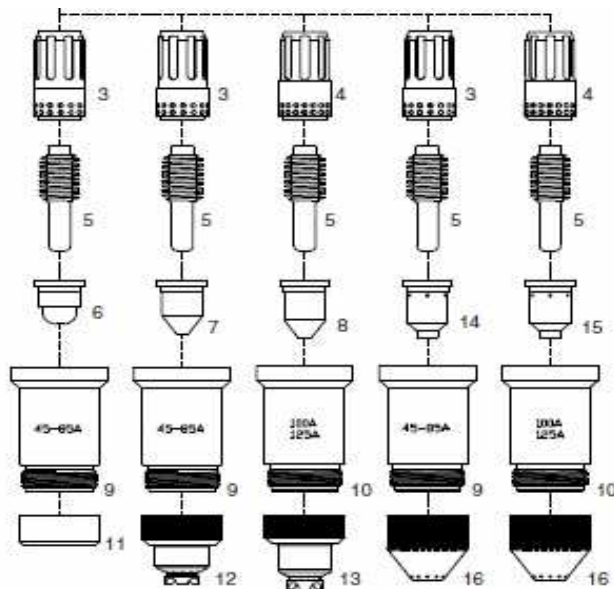
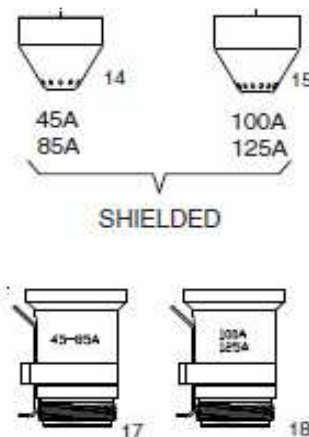

FIGURE 2
AUTO
AT-125



GYS

MT-125 - AT-125



FABRICATION EUROPEENNE sur MACHINE HAUTE DÉFINITION

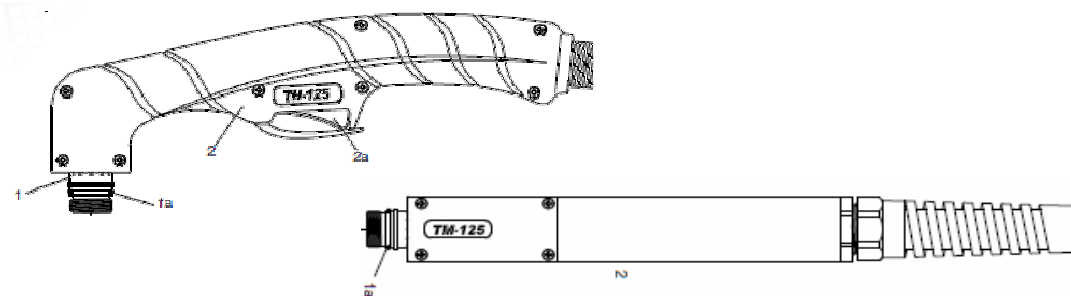

GYS

MT125 - AT125

N°	Code	GYS	Description	C
1 *	S03700		Corps de torche manuel MT125	1
1 *	S03710		Corps de torche auto AT125	1
1a	S5162060		Joint étanche O-ring	10
2 *	S09605		Kit poignée + gâchette manuel	1
2 *			Poignée fibre tubulaire auto	1

Pièces d'usure FIGURE 1 - MANUEL

3	S60042E	039131	Diffuseur Isolant 45-65-85 Amp	2
4	S60040E	039148	Diffuseur Isolant 105-125 Amp	2
5	S52677	039155	Electrode 45-125 Amp	5
6	S51415	039315	Tuyère Precision Cut 45 Amp	10
7	S51416	039162	Tuyère 45 Amp	10
	S51417	039179	Tuyère 65 Amp	10
	S51418	039186	Tuyère 85 Amp	10
	S51419	039193	Tuyère 105 Amp	10
	S5141916	039209	Tuyère 125 Amp	10
9	S60309TA	039216	Buse extérieure 45-65-85 Amp	1
10	S60309TC	039223	Buse extérieure 105-125 Amp	1
11	S51928	039322	Bague de maintien Precision Cut	3
12	S51921	039230	Patin 45-65-85 Amp manuel	3
13	S51926	039247	Patin 105-125 Amp manuel	3
14	S51417G	039261	Tuyère Gougeage 65-85 Amp	10
15	S51418G	039278	Tuyère Gougeage 105 Amp	10
	S51419G	039285	Tuyère Gougeage 125 Amp	10
16	S51927G	039254	Patin Gougeage 65-125 Amp manuel	3

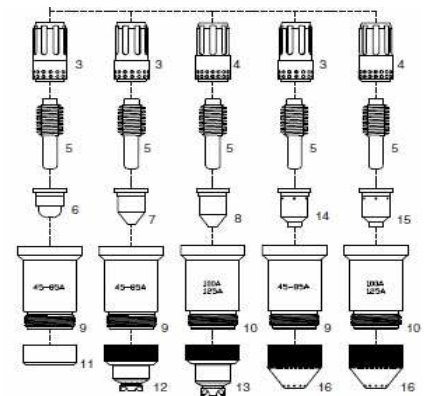

Emballage BLISTER RIGIDE PROTECTEUR



Pièces d'usure FIGURE 2 - AUTO

14	S51922	039292	Défecteur 45-85 Amp auto	3
15	S51927	039308	Défecteur 105-125 Amp auto	3
17	S60309THA	039339	Buse extérieur 45-65-85 Amp OHMIC	1
18	S60309THC	039445	Buse extérieur 105-125 Amp OHMIC	1

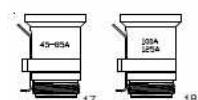
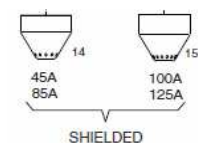

Les articles non présent dans la liste ci-dessus sont sur commande avec un délai de 4 semaines

* Les articles signalés par un * sont sur comande avec un délai de 4 semaines

BODI à travers sa marque commerciale SCHWEIBER n'est aucunement liée au producteur mentionné.

BODI commercialise des pièces adaptables. Les noms et références cités sont présent pour l'identification du produit.